



Шліфувальна машина по бетону

ІНСТРУКЦІЯ З ЕКСПЛУАТАЦІЇ

www.makita-ukraine.com

PC5000C
PC5001C

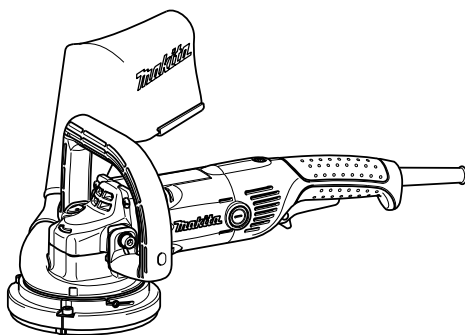

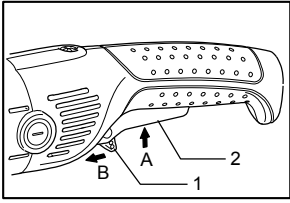

1 008415

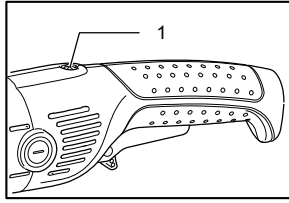

2 008416

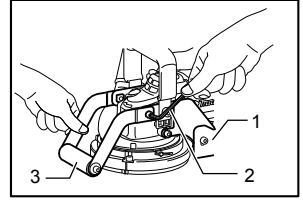

3 009847

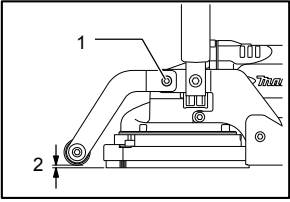

4 009848

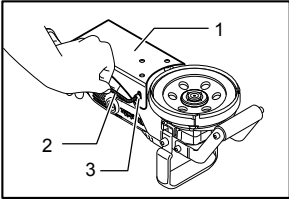

5 009849

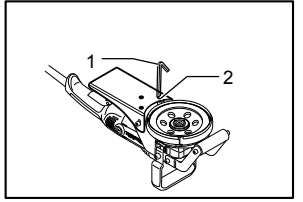

6 009850

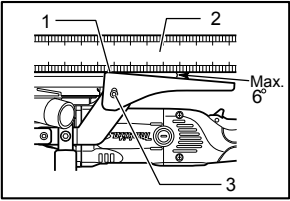

7 009851

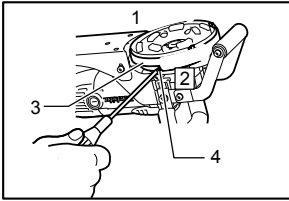

8 009885

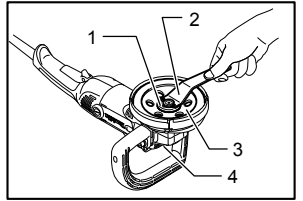

9 009841

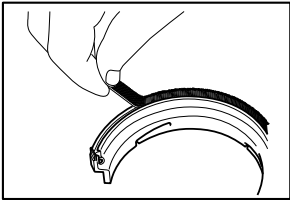

10 009880

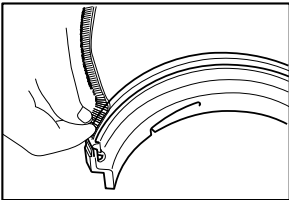

11 009881

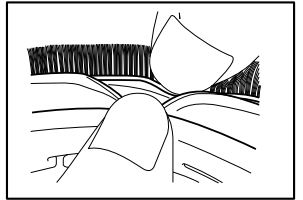

12 009882

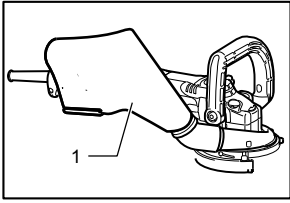

13 009846

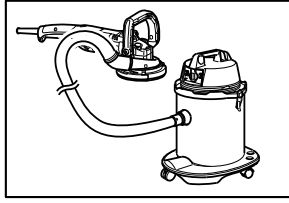

14 009845

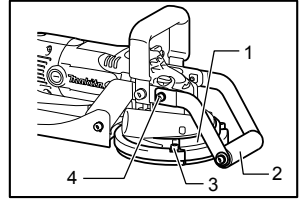

15 009883

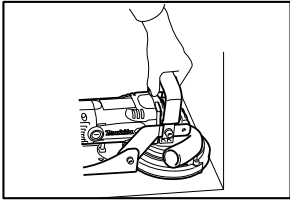

16 009884

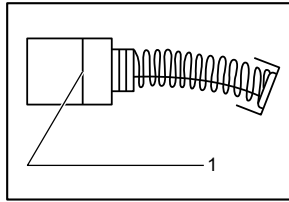

17 001145

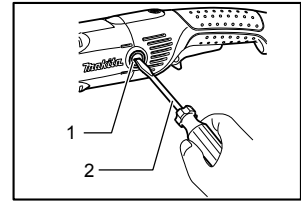

18 009844

Пояснення до загального виду

1-1. Стопорний важіль	6-1. Шестигранний ключ	9-3. Алмазний диск
1-2. Кнопка вимикача	6-2. Болт із внутрішньою шестигранною голівкою	9-4. Фіксатор
2-1. Лампочка індикатора	7-1. Той же рівень	13-1. Мішок для пилу
3-1. Основа (тільки для PC5001C)	7-2. Косинець або лінійка	15-1. Верхня частина пилозахисної кришки
3-2. Шестигранний ключ	7-3. Болт із внутрішньою шестигранною голівкою	15-2. Притискний ролик
3-3. Передній ролик	8-1. Підйом	15-3. Болт із внутрішньою шестигранною голівкою
4-1. Болт із внутрішньою шестигранною голівкою	8-2. Повільніше	15-4. Болт із шестигранною голівкою
4-2. Забирання заготовки	8-3. Пилозахисна кришка	17-1. Обмежувальна відмітка
5-1. Основа	8-4. Гвинт	18-1. Ковпачок щіткотримача
5-2. Шестигранний ключ	9-1. Контргайка	18-2. Викрутка
5-3. Болт із внутрішньою шестигранною голівкою	9-2. Ключ для контргайки	

ТЕХНІЧНІ ХАРАКТЕРИСТИКИ

Модель PC5000C		PC5001C
Діаметр диска 125		мм
Діаметр отвору 22,23		мм
Різьба шпінделя M14		
Номинальна швидкість (n) / Швидкість без навантаження (N ₀)		10000 (min ⁻¹)
Загальна довжина 437	мм 479	мм
Чиста вага 4,0	кг 5,1	кг
Клас безпеки		II

- Через те, що ми не припиняємо програми досліджень і розвитку, наведені тут технічні характеристики можуть бути змінені без попередження.
- Примітка. У різних країнах технічні характеристики можуть бути різними.
- Вага відповідно до EPTA-Procedure 01/2003

Призначення

Інструмент призначено для шліфування бетонної поверхні.

Джерело живлення

Інструмент можна підключати лише до джерела струму, що має напругу, зазначену в таблиці з заводськими характеристиками, і він може працювати лише від однофазного джерела перемінного струму. Інструмент має подвійну ізоляцію згідно з європейським стандартом і, отже, може підключатися до розеток без класу заземлення.

Для моделі PC5000C

ENG102-1

Для Європейських країн тільки Шум

Рівень шуму за шкалою А у типовому виконанні визначений відповідно до EN60745-1:

Рівень звукового тиску (L_{pA}): 91 дБ(А)

Рівень звукової потужності (L_{WA}): 102 дБ(А)

Погрішність (K): 3 дБ(А)

Обов'язково використовуйте протишумові засоби

ENG230-1

Вібрація

Загальна величина вібрації (сума трьох векторів) визначається згідно EN60745-1:

Режим роботи: шліфування бетону

Вібрація (a_{rod}): 12.0 м/с²

Похибка (K): 1.5 м/с²

Для моделі PC5001C

ENG102-1

Для Європейських країн тільки Шум

Рівень шуму за шкалою А у типовому виконанні визначений відповідно до EN60745-1:

Рівень звукового тиску (L_{pA}): 89 дБ(А)

Рівень звукової потужності (L_{WA}): 100 дБ(А)

Погрішність (K): 3 дБ(А)

Обов'язково використовуйте протишумові засоби

ENG230-1

Вібрація

Загальна величина вібрації (сума трьох векторів) визначається згідно EN60745-1:

Режим роботи: шліфування бетону
Вібрація ($a_{\text{род}}$) : 12.5 м/с²
Похибка (K): 2.5 м/с²

ENH101-9

ДЕКЛАРАЦІЯ ВІДПОВІДНОСТІ ЄС

Модель; PC5000C, PC5001C

Ми заявляємо під нашу виключну відповідальність, що цей виріб відповідає вимогам наведених нижче стандартів нормативної документації; EN60745, EN55014, EN61000 згідно з Керівними Інструкціями Ради, 2004/108/ЄС, 98/37/ЄС.

CE2008



000230

Томоязу Като
Директор

Виконавчий виробник:

Makita Corporation

3-11-8, Sumiyoshi-cho, Anjo, Aichi, ЯПОНІЯ
Повноважний представник у Європі:

Makita International Europe Ltd.

Michigan Drive, Tongwell, Milton Keynes, Bucks MK15
8JD АНГЛІЯ

GEB043-3

Особливі правила техніки безпеки

НІКОЛИ НЕ СЛІД втрачати пильності та розслаблятися при користуванні виробом (що приходиться при частому користуванні), слід завжди строго дотримуватися правил безпеки під час користування шліфувальною машиною по бетону. У разі небезпечного або неправильного користування цим інструментом можна здобути серйозних поранень.

Попередження про безпеку під час шліфування:

1. Цей електроінструмент призначений для шліфування за допомогою знімних алмазних дисків. Уважно ознайомтеся з усіма попередженнями про безпеку, інструкціями, ілюстраціями та технічними характеристиками цього електроінструменту. Невиконання цих інструкцій може призвести до ураження електричним струмом, пожежі та/або серйозного поранення.
2. За допомогою цього інструменту не рекомендовано виконувати такі операції, як шліфування за допомогою абразивних дисків, шліфування наждаковою шкуркою, чищення металу за допомогою металевої щітки, полірування або відрізання. Використання інструменту не за призначенням може спричинити небезпечну ситуацію та призвести до поранення.

3. Не слід використовувати допоміжні приналежності, які спеціально не призначені та не рекомендовані для цього інструменту виробником. Навіть якщо вони добре приєднуються до інструменту, це не гарантує безпечної експлуатації.
4. Номінальна швидкість допоміжних пристроїв повинна щонайменш дорівнюватися максимальній швидкості, що відзначена на електроінструменті. Допоміжні пристрої, що працюють швидше своєї номінальної швидкості можуть поламатися та відскочити.
5. Зовнішній діаметр та товщина вашого допоміжного приладу повинні бути у межах паспортної потужності вашого електроінструменту. Приладдя неналежних розмірів не можна захистити або контролювати належним чином.
6. Розмір оправки дисків, фланців або будь-якого іншого приладдя повинен відповідати шпинделю інструменту. Приладдя із отворами оправки, що не підходять під кріплення інструменту, будуть розбалансовані, матимуть надмірну вібрацію та можуть призвести до втрати контролю.
7. Не слід користуватися пошкодженим приладдям. Щоразу перед користуванням слід перевіряти допоміжне приладдя, наприклад, знімні алмазні диски на наявність тирси та тріщин. У разі падіння інструменту або приладдя слід оглянути їх на наявність пошкоджень або встановити неушкоджене приладдя. Після огляду та встановлення приладдя слід зайняти таке положення, щоб ви та сторонні спостерігачі знаходилися на відстані від приладдя, що обертається, після чого слід запустити інструмент на максимальній швидкості без навантаження на одну хвилину. Під час такого пробного прогону пошкоджене приладдя звичайно розпадається на частини.
8. Слід одягати засоби індивідуального захисту. Слід користуватися щитком-маскою, захисними окулярами або захисними лінзами відповідно до області застосування. Це означає, що слід одягати пилозахисну маску, засоби захисту органів слуху, рукавиці та фартух, які здатні затримувати дрібні частки деталі та наждаку. Засоби захисту органів зору повинні бути здатними затримувати сміття, що утворюється під час виконання різних операцій. Пилозахисна маска або респіратор повинні бути здатними фільтрувати часточки, що утворюються під час роботи. Тривалий вплив сильного шуму може призвести до втрати слуху.

9. **Спостерігачі повинні знаходитися на небезпечному відстані від місця роботи. Кожний, хто приходить в робочу зону повинен одягати засоби індивідуального захисту.** Части деталі або уламки приладдя може відлетіти за межі безпосередньої зони роботи та поранити.
10. **Під час різання, коли ріжучий інструмент може торкнутися схованої електропроводки або свого шнуру, інструмент слід тримати за ізольовані поверхні держака.** Торкання ріжучим приладом струмоведучої проводки може призвести до передання напруги до металевих частин інструменту та ураженню електричним струмом оператора.
11. **Шнур слід розміщувати без змотуючого пристрою.** Якщо ви втратите контроль, шнур може бути перерізаним або пошкодженим та ваша рука може потрапити до змотуючого пристрою.
12. **Не слід класти інструмент доки прилад повністю не зупиниться.** Змотуючий пристрій може захопити шнур та вирвати його з-під контролю.
13. **Не слід запускати інструмент, коли ви його тримаєте збоку себе.** Випадкове стикання зі змотуючим пристроєм може захопити ваш одяг, що в свою чергу може призвести до штовхання приладу до вас.
14. **Слід регулярно чистити вентиляційні отвори інструменту.** Вентилятор двигуна втягує пил усередину кожуха та надмірне зкупчення металевого порошку створює ризик ураження електричним струмом.
15. **Не слід працювати біля займистих матеріалів.** Вони можуть спалахнути від іскри.
16. **Не слід застосовувати допоміжне приладдя, що потребує рідких охолоджувачів.** Використання води, або рідких охолоджувачів може призвести по ураження електричним струмом або смерті.

Віддача та відповідні попереджувальні заходи

Віддача це несподівана реакція на защемлення, чіплення поворотного кола, підкладки, щітки або якогось іншої приналежності. Защемлення або чіплення призводять до швидкої зупинки поворотної приналежності, що в свою чергу спричиняє до неконтрольованого спонукання інструменту у протилежному напрямку від обертання приналежності у місці заїдання.

Наприклад, якщо абразивне коло защемлене або зачеплене деталлю, край кола, що входить до місця защемлення може зануритися в поверхню матеріалу, що призведе до зіскок кола та віддачі. Коло може відскокити до або від оператора, це залежить від напрямку руху кола в місці защемлення. За таких умов абразивні кола можуть поламатися.

Причинами віддачі є неправильне користування інструментом та/або неправильний порядок експлуатації або умови експлуатації, та їх можна уникнути дотримуючись запобіжних заходів, що наведені нижче:

- a) **Міцно тримай держак на інструменті та займи таке положення, при якому зможеш протистояти зусиллям віддачі.** Завжди користайся допоміжною рукою, якщо є, щоб збільшити до максимуму контроль над віддачею або реакцією крутного моменту під час пуску. Якщо додержуватися усіх запобіжних заходів, оператор зможе контролювати реакції крутного моменту або зусилля віддачі.
- b) **Ніколи не слід розміщувати руку біля приналежності, що обертається.** Вона може відскокити на руку.
- c) **Не слід стояти в зоні, куди посунеться інструмент під час віддачі.** Віддача спонукатиме інструмент у протилежному напрямку до напрямку руху кола в місці защемлення.
- d) **Слід бути особливо пильним під час обробки кутів, гострих країв і т.д. Уникайте коливання та чіплення приналежності** Куті, гострі краї або коливання мають тенденцію до чіплення приналежності, що обертається, що в свою чергу призводить до втрати контролю та віддачі.
- e) **Заборонено встановлювати пильний ланцюг, полотно для різьби по дереву або полотно зубчастої пили.** такі полотна створюють часту віддачу та призводять до втрати контролю

Попередження про безпеку, що є специфічними для процесу шліфування:

- a) **Використовуйте тільки типи дисків, які рекомендовані для вашого інструмента, а також спеціальний кожух під обраний диск.** Диски, на які інструмент не розрахований, не можуть бути надійно закріплені та є небезпечними.
- b) **Слід завжди використовувати неушкоджені фланці дисків, розмір та форми яких відповідають обраним диском.** Належні фланці добре підтримують диски й таким чином зменшують ймовірність їх поломки.

Додаткові попередження про безпеку:

17. **Перед початком роботи слід обов'язково встановити пилосахисний кожух.**
18. **Не пошкоджуйте шпindel, фланець (особливо поверхню встановлення) або контролтрайку.** Пошкодження цих частин може призвести до поломки диска.
19. **Перевірте, щоб коло не торкалося деталі перед увімкненням.**

20. Перед початком різання деталі, запустіть інструмент та дайте попрацювати йому деякий час. Перевірте чи не коливає або не виляє він, що може вказувати на неправильне встановлення або балансування кола.
21. Остерігайтесь іскри. Тримайте інструмент таким чином, щоб іскри відлітали від вас та інших людей або займистих матеріалів.
22. Не залишайте інструмент працюючим. Працюйте з інструментом тільки тоді, коли тримаєте його в руках.
23. Не торкайтесь алмазного кола одразу після різання, воно може бути дуже гарячим та призвести до опіку шкіри.
24. Перед здійсненням будь-яких робіт з інструментом, завжди перевіряйте, щоб інструмент було вимкнено та відключено від мережі або витягнуто касету із акумулятором.
25. Для того, щоб правильно встановити та використовувати кола, слід дотримуватись інструкцій виробника. Слід дбайливо поводитися та зберігати кола.
26. Не слід використовувати окремі перехідні втулки або адаптери для пристосування шліфувальних дисків великого діаметру.
27. Дозволяється застосовувати тільки фланці, зазначені для цього інструменту.
28. Слід звернути увагу, що коло продовжує обертатися після вимкнення інструменту
29. Для забезпечення безпеки оператора слід застосовувати автоматичний вимикач (30mA), якщо робоче місце надмірно гаряче та вологе, або дуже забруднюється пилом.
30. Не слід застосовувати інструмент для роботи з матеріалом, що містить азбест.
31. Не слід застосовувати воду або мастильний матеріал для шліфування.
32. Під час роботи в умовах запиленого приміщення обов'язково відкривайте вентиляційні отвори. Якщо необхідно почистити пил, спочатку відключить інструмент від мережі (користуйтеся неметалевими предметами) та будьте обережними, щоб не пошкодити внутрішні частини.

⚠УВАГА:

НЕДОТРИМАННЯ правил техніки безпеки, наведених у цій інструкції з експлуатації, може призвести до серйозного травмування.

ЗБЕРІГАЙТЕ ЦІ ВКАЗІВКИ

ІНСТРУКЦІЯ З ВИКОРИСТАННЯ

⚠ОБЕРЕЖНО:

- Перед регулюванням та перевіркою справності інструменту, переконайтеся в тому, що він вимкнений та відключений від мережі.

Дія вимикача.

Fig.1

⚠ОБЕРЕЖНО:

- Перед вимканням інструменту у мережу обов'язково перевірте, чи кнопка вимикача нормально спрацьовує і після відпускання повертається в положення "вимкнено".

Для інструмента із перемикачем блокування увімкненого положення

Для того, щоб запустити інструмент, слід просто натиснути на курок вмикача (А). Для зупинення роботи курок слід відпустити. Для безперервної роботи слід натиснути на курок вмикача (А), а потім - на важіль блокування (В). Для того, щоб зупинити інструмент із заблокованого положення, слід повністю натиснути на курок вмикача (А), а потім відпустити його.

Для інструмента із перемикачем блокування увімкненого положення

Для того, щоб запобігти випадковому натисканню курка вмикача, передбачений важіль блокування вимкненого положення. Для того, щоб запустити інструмент, пересуньте важіль блокування (В) та натисніть на курок вмикача (А). Для зупинення роботи курок слід відпустити.

Для інструмента із перемикачем блокування увімкненого та вимкненого положення

Для того щоб запобігти випадковому натисканню курка вмикача, передбачено важіль блокування. Для того щоб запустити інструмент, пересуньте важіль блокування (В) та натисніть на курок вмикача (А). Для зупинення роботи курок слід відпустити. Для безперервної роботи слід пересунути важіль блокування (В), натиснути на курок (А), а потім пересунути важіль блокування (В) ще далі. Для того щоб зупинити інструмент із зафіксованого положення, слід повністю натиснути на курок вмикача (А), а потім відпустити його.

Електронні функції

Постійний контроль швидкості

- Дає можливість отримати чисту обробку, тому ще швидкість обертання підтримується на постійному рівні, навіть під навантаженням.
- До того ж, коли навантаження на інструмент перевищує припустимі рівні, то потужність мотора знижується для його захисту від перегріву. Коли навантаження повертається до дозволеного рівня, інструмент починає працювати в нормальному режимі.

Функція плавного запуску

- Плавний запуск за рахунок стримання ривка під час запуску.

Лампочка індикатора

Fig.2

Коли інструмент вмикають до сіті, загоряється зелена індикаторна лампочка. Якщо лампочка індикатора не загоряється, то шнур живлення або контролер можуть бути дефектними. Якщо індикаторна лампа горить, але інструмент не запускається, навіть якщо він увімкнений, то це може означати, що зношені графітові щітки або є дефект в контролері, моторі або вмикачеві.

Захист від випадкового запуску

Навіть якщо важіль блокування утримує курок в натиснутому положенні (заблоковане увімкнене положення), інструмент не буде запускатись, коли його увімкнуть до мережі.

В цей момент почне мигати індикаторна лампочка, що вказуватиме, що спрацював пристрій захисту від випадкового запуску.

Для відключення захисту від випадкового запуску слід повністю натиснути на курок, а потім відпустити його.

Горизонтальне шліфування (тільки для РС5001С)

Fig.3

Для вирівнювання поверхні основа рубанка повинна бути суміщена із алмазним диском. Передній ролик слід відрегулювати вверх (за допомогою шестигранного ключа) на рівень, що відповідає кількості матеріалу, яку треба зняти.

Для зміни товщини матеріалу (бетону), який треба зняти, слід за допомогою шестигранного ключа послабити болти із внутрішніми шестигранними голівками на держаку основи. Підніміть або опустіть передній ролик, щоб відрегулювати зазор між роликом та алмазним диском. Різниця складає товщину матеріалу, що треба зняти. Потім дуже обережно закріпіть болти із внутрішніми шестигранними голівками.

Fig.4

ПРИМІТКА:

- Максимальний шар матеріалу, що знімається, повинен бути менше 4,0 мм.

Основа з нахилом для більш гладкого шліфування (тільки для РС5001С)

Fig.5

Для гладкого зняття шорсткості або текстури поверхні може допомогти нахил основи. Для послаблення двох болтів із внутрішніми шестигранними голівками, якими з кожної сторони кріпиться основа, слід використовувати шестигранний ключ.

Скористайтесь шестигранним ключем, щоб опустити три болти із внутрішніми шестигранними голівками на основі, повертаючи їх за годинниковою стрілкою.

Fig.6

Для отримання необхідного кута основи по відношенню до алмазного диска користуйтеся косинцем або лінійкою. Потім обережно закріпіть болти із внутрішніми шестигранними голівками з кожної сторони основи. Відрегулюйте центр основи біля диска таким чином, щоб від був на одному рівні з диском.

Fig.7

ПРИМІТКА:

- Після регулювання основи повертайте болти із внутрішніми шестигранними голівками за годинниковою стрілкою на основі, доки голівки не будуть урівень із задньою стороною основи. Повертати слід обережно, інакше регулювання основи буде невдалим.

Регулювання основи для компенсації зносу диска (тільки для РС5001С)

У разі тривалого використання алмазний диск зношується, таким чином створюючи зазор із поверхнею, що оброблюється, таким чином погіршуючи результати роботи. Перевіряйте інструмент кожні 4-5 годи використання.

Якщо поверхні диска та основи не суміщені, слід послабити два болти із внутрішніми шестигранними голівками, що кріплять основу. Поверніть три болти із внутрішніми шестигранними голівками на основі за годинниковою стрілкою та відрегулюйте основу таким чином, щоб вона була на одному рівні з поверхнею диска. Надійно повторно затягніть болти із внутрішніми шестигранними голівками, що кріплять основу, а потім трохи поверніть болти із внутрішніми шестигранними голівками проти годинникової стрілки, щоб вони не послабилися під час роботи.

Регулювання пилозахисної кришки.

Fig.8

Послабте гвинт та відрегулюйте рівень щітки пилозахисної кришки. Щітка пилозахисної кришки має бути або врівень з поверхнею алмазного диска, або трохи вище (коли інструмент перевернуто) 0,5 мм. Всмокування/забір будуть поганими, у разі якщо вони не будуть приблизно на одному рівні. Після здійснення регулювання обов'язково надійно затягніть гвинт.

Щоб відрегулювати пилозахисну кришку, візьміть її за зовнішню сторону та поверніть за годинниковою стрілкою, щоб підняти, або проти годинникової стрілки, щоб опустити.

КОМПЛЕКТУВАННЯ

⚠ОБЕРЕЖНО:

- Перед тим, як зайнятись комплектуванням інструменту, переконайтеся в тому, що він вимкнений та відключений від мережі.

Встановлення та зняття алмазного диска

Fig.9

Для заміни алмазного диска на новий слід натиснути на блокування вала, щоб заблокувати вал, потім слід відгвинтити контргайку проти годинникової стрілки за допомогою ключа для контргайок, що додається. Зніміть зношений алмазний диск.

Для того щоб встановити новий диск, виконайте вищевказану процедуру його зняття у зворотному порядку.

Під час встановлення алмазного диска обов'язково надійно затягуйте фіксуючу гайку.

ПРИМІТКА:

- На звичайних алмазних дисках, що продаються на ринку, немає вихлопних отворів, тобто відвід пилу поганий. Також, якщо отвір для встановлення не співпадає точно по діаметру, це може викликати вібрацію інструмента та призвести до нещасних випадків. **СЛІД ЗАВЖДИ ВИКОРИСТОВУВАТИ АЛМАЗНИЙ ДИСК З ОТВОРАМИ ВИРОБНИЦТВА КОМПАНІЇ МАКІТА.**

Заміна щітки пилозахисної кришки

Fig.10

Щоб зняти щітку пилозахисної кришки, візьміться за її кінець та повільно потягніть.

Fig.11

Щоб встановити щітку пилозахисної кришки, вставте її зовнішній край в паз пилозахисної кришки.

Fig.12

Потім розтягніть паз. Коли паз буде розтягнуто, вставте внутрішній край щітки пилозахисної кришки. Повторіть цю операцію, щоб вставити частину, що залишилася.

Мішок для пилу

Fig.13

Щоб встановити мішок для пилу, натягніть його на пилоотвід. Завжди щільно натягуйте мішок для пилу на пилоотвід, щоб він не зіскочив під час роботи. Коли мішок для пилу починає торкатись поверхні різання, його слід зняти. Це означає, що мішок повний. Якщо мішок не опорожнити, це може призвести до поганого всмоктування/забору.

Підключення пирососа

Fig.14

Якщо ви хочете виконати операції зі стругання із дотриманням чистоти, до інструмента слід підключити пиросос Makita, як показано на малюнку.

ЗАСТОСУВАННЯ

Стругання на кутах

Для PC5000C

Шліфування кутів урівень можливе після того, як знято верхню частину пилозахисної кришки.

Тільки для PC5001C

Fig.15

Перед тим як проводити шліфування кутів урівень, видаліть болт з шестигранною голівкою, що кріпить притискний ролик та держак основи, а потім зніміть притискний ролик.

Послабте болт із внутрішньою шестигранною голівкою і зніміть верхню частину пилозахисної кришки, потім відрегулюйте положення пилозахисної кришки відповідно до проведення роботи.

Fig.16

ТЕХНІЧНЕ ОБСЛУГОВУВАННЯ

⚠ОБЕРЕЖНО:

- Перед тим, як оглянути інструмент, або виконати ремонт, переконайтеся, що він вимкнений та відключений від мережі.

Заміна вугільних щіток

Fig.17

Регулярно знімайте та перевіряйте вугільні щітки. Замінійте їх, коли знос сягає граничної відмітки. Вугільні щітки повинні бути чистими та вільно рухатись у щіткотримачах. Одночасно треба замінювати обидві вугільні щітки. Використовуйте лише однакові вугільні щітки.

Для видалення ковпачків щіткотримачів користуйтеся викруткою. Видаліть зношені вугільні щітки, вставте нові та закріпіть ковпачки щіткотримачів.

Fig.18

Для того, щоб підтримувати БЕЗПЕКУ та НАДІЙНІСТЬ, ремонт, технічне обслуговування або регулювання мають виконувати уповноважені центри обслуговування "Макіта", де використовуються лише стандартні запчастини "Макіта".

ОСНАЩЕННЯ

⚠ОБЕРЕЖНО:

- Це оснащення або приладдя рекомендовано для використання з інструментами "Макіта", що описані в інструкції з експлуатації. Використання якогось іншого оснащення або приладдя може спричинити травмування. Оснащення або приладдя слід використовувати лише за призначенням.

У разі необхідності, отримати допомогу в більш детальному ознайомленні з оснащенням звертайтеся до місцевого Сервісного центру "Макіта".

- Алмазні диски з отворами (сухі)
- Колінчасте з'єднання 32